



**IMPORTANT!** Remova este guia antes de entregar o dispositivo ao paciente. As configurações da pressão só devem ser feitas por profissionais de saúde.

Este guia fornece instruções sobre como acessar e navegar nas telas do provedor de atendimento usadas para modificar as configurações do dispositivo. Consulte o *Manual do usuário* para obter mais informações sobre o uso dos dispositivos terapêuticos DreamStation.

O dispositivo só deve ser usado sob orientação de um médico habilitado. O seu provedor de cuidados domiciliares fará os ajustes da pressão e as configurações corretas do dispositivo, inclusive dos acessórios, de acordo com a indicação do seu profissional da saúde.

Se precisar entrar em contato diretamente com a Philips Respironics, ligue para o Departamento de Atendimento ao Cliente da Philips Respironics através do número +1-724-387-4000 ou +49 8152 93060.

## Acesso às telas do modo Provedor de atendimento

Acessar o modo Provedor de atendimento desbloqueia as configurações que não podem ser modificadas pelo usuário. Para acessar o modo de Provedor de atendimento:

1. Ligue o dispositivo à fonte de alimentação. Em primeiro lugar, insira a extremidade fêmea do cabo de alimentação de corrente alternada (CA) dentro da fonte de alimentação. Em seguida, insira a extremidade macho do cabo de alimentação de corrente alternada (CA) em uma tomada elétrica que não seja controlada por um interruptor de parede. Por fim, insira o conector do cabo da fonte de alimentação na entrada de alimentação na parte de trás do dispositivo.

2. Depois de ligar o dispositivo, pressione e segure o controle circular e o botão Rampa  no dispositivo por no mínimo 5 segundos.

**Nota:** Também é possível configurar um PIN opcional de quatro dígitos para entrar no modo Provedor e aumentar a segurança. Após a configuração, se o PIN errado for inserido muitas vezes, você terá a opção de redefinir o dispositivo ou aguardar 15 minutos e tentar novamente.

3. Agora você está no modo de Provedor de atendimento. Você pode escolher entre as seguintes telas do modo de Provedor.



Configurações da terapia

Configurações de conforto

Configurações do dispositivo

Info.



Voltar ao Menu do Paciente



## Navegação nas telas do modo Provedor de atendimento

A Interface do usuário (IU) neste dispositivo permite que você ajuste as configurações do dispositivo e veja informações sobre sua terapia. A IU compreende a tela de exibição e o controle circular. Gire o controle circular para um dos lados, para deslocar-se pelo menu de opções na tela de exibição.

**Nota:** A tela de exibição não é sensível ao toque. Você deve usar o controle circular para navegar pelo menu do dispositivo. Para ajustar uma configuração:

1. Gire o controle circular para sua opção de menu desejada.
2. Pressione o controle circular para selecionar a configuração.
3. Gire o controle circular para alterar a configuração.
4. Pressione o controle circular novamente para salvar a alteração.

**Nota:** O ícone  de girar o controle circular em qualquer tela indica que você deve girar o controle circular para realizar uma ação. O ícone  clicar o controle circular em qualquer tela indica que você deve pressionar o controle circular para realizar uma ação.

**Nota:** Pressionar o controle circular quando a seta para baixo  aparece em qualquer tela levará você para um submenu com mais opções do menu. Pressionar o controle circular quando a seta para cima  aparece em qualquer tela levará você de volta para o menu principal.

**Nota:** As telas mostradas neste guia são exemplos, apenas para referência. As telas reais podem variar dependendo do modelo do dispositivo e das configurações do provedor.

## Descrições da tela do modo Provedor de atendimento

As seções a seguir descreverão as opções disponíveis nas telas do Provedor:

*Configurações da terapia, Configurações de conforto, Configurações do dispositivo, Info., Voltar ao Modo do paciente*



### Configurações de terapia

A seleção desta tela levará você a um submenu onde é possível ajustar os modos de terapia do dispositivo e as configurações da pressão. Estas configurações estão descritas aqui.

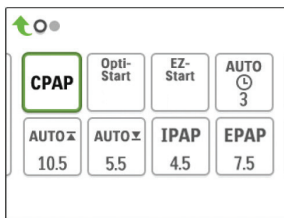

### Amostra do Submenu de terapia

**Nota:** Nem todas as configurações mostradas aqui serão exibidas no dispositivo. A exibição irá variar com base no modelo do dispositivo terapêutico e nas configurações do dispositivo.

Ícone	Texto	Descrição
<b>CPAP</b> <b>Auto</b> <b>Bi-Level</b> <b>AutoB</b>	Modo	Esta tela exibe a configuração do modo de terapia. Dependendo do modelo do dispositivo terapêutico, você pode selecionar o modo CPAP, modo Auto-CPAP (Auto), modo Binível ou modo Binível automático (AutoB).
<b>Opti-Start</b>	Opti-Start	Este recurso inicia uma sessão terapêutica Auto-CPAP em uma pressão inicial próxima de 90% da pressão das sessões anteriores, a fim de reduzir a probabilidade de eventos residuais no início de uma sessão terapêutica. Você pode habilitar ou desabilitar este recurso.

Ícone	Texto	Descrição
<b>EZ-Start</b>	EZ-Start	Esse recurso reduz a configuração da pressão de terapia para os primeiros poucos dias de operação e aumenta gradualmente essa configuração até que a pressão de terapia de prescrição seja alcançada. No modo CPAP fixo, a pressão inicial será reduzida à metade da configuração de pressão CPAP de prescrição, mas não inferior a 5 cm H <sub>2</sub> O. Para o modo Auto-CPAP, EZ-Start reduz a pressão Auto máxima para 1 cm H <sub>2</sub> O acima da configuração de pressão Auto mínima. Para ambos os modos, após cada dia de uso bem-sucedido (a sessão de terapia foi maior que quatro horas), a pressão de terapia aumentará 1 cm H <sub>2</sub> O até que a pressão de prescrição seja alcançada. Desse ponto para frente, o aparelho terapêutico operaria no modo CPAP normal, CPAP-Check ou Auto-CPAP. Se o paciente não alcançou sua pressão de prescrição após 30 dias do EZ-Start, então a pressão de terapia aumentará 1 cm H <sub>2</sub> O por dia, até que a pressão de prescrição seja alcançada. Você poderá ativar ou desativar o EZ-Start somente se o modo CPAP, CPAP-Check ou Auto-CPAP estiver ativado.
<b>AUTO ▾</b>	Auto mín	Esta tela permite modificar a configuração de pressão automática mínima. Você pode ajustar a configuração de 4 cm H <sub>2</sub> O para a configuração de pressão automática máxima. Esta configuração é exibida somente se o modo Auto-CPAP estiver habilitado.
<b>AUTO ▴</b>	Auto máx	Esta tela permite modificar a configuração de pressão automática máxima. Você pode ajustar essa configuração de pressão automática mínima para 20 cm H <sub>2</sub> O. Esta tela é exibida somente se o modo Auto-CPAP estiver habilitado.
<b>cmH<sub>2</sub>O</b>	Pressão	Esta tela permite que você ajuste a pressão do CPAP. Esta tela permite a você ajustar a configuração de pressão de 4 para 20 cm H <sub>2</sub> O.
<b>IPAP</b>	IPAP	Esta tela permite que você modifique a configuração do IPAP. A configuração padrão inicial é 20 cm H <sub>2</sub> O. Você pode ajustar a configuração de EPAP até 25 cm H <sub>2</sub> O. Esta tela é exibida somente se o modo Binível estiver habilitado.
<b>EPAP</b>	EPAP	Esta tela permite que você modifique a configuração do EPAP. A configuração padrão inicial é 4 cm H <sub>2</sub> O. Você pode ajustar a configuração de 4 cm H <sub>2</sub> O até a configuração do IPAP. Esta tela é exibida somente se o modo Binível estiver habilitado.
<b>IPAP ▴</b>	IPAP máxima	Esta tela permite que você modifique a configuração do IPAP máximo. A configuração que você especifica aqui será o nível máximo de pressão aplicada durante a fase inspiratória da respiração. Você pode ajustar a configuração de EPAP mínimo até 25 cm H <sub>2</sub> O. Esta tela é exibida somente se o modo Binível automático estiver habilitado.
<b>EPAP ▾</b>	EPAP mín	Esta tela permite que você modifique a configuração do EPAP mínimo. A configuração especificada aqui será o nível mínimo de pressão aplicada durante a fase expiratória da respiração. Você pode ajustar a configuração de 4 cm H <sub>2</sub> O até a configuração do IPAP máximo. Esta tela é exibida somente se o modo Binível automático estiver habilitado.
<b>PS ▾</b>	PS mín	Esta tela permite que você modifique a configuração do suporte de pressão mínima. Essa configuração é a diferença mínima permitida entre IPAP e EPAP enquanto o modo de terapia Binível automático está ativo. Você pode ajustar a configuração de 0 cm H <sub>2</sub> O até a configuração do Suporte de Pressão máxima. Esta tela é exibida somente se o modo Binível automático estiver habilitado.

Ícone	Texto	Descrição
	PS máx	Esta tela permite que você modifique a configuração do suporte de pressão máxima. Essa configuração é a diferença máxima permitida entre IPAP e EPAP enquanto o modo de terapia Binível automático está ativo. Você pode ajustar a configuração de 0 cm H <sub>2</sub> O até o valor mínimo de 8 cm H <sub>2</sub> O, ou a diferença entre IPAP Max e EPAP Min. Esta tela é exibida somente se o modo Binível automático estiver habilitado.





## Configurações de conforto

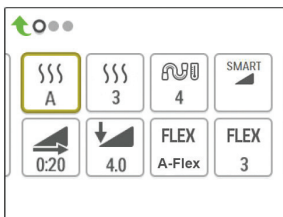

A seleção desta tela levará você a um submenu onde é possível ajustar as configurações de conforto da pressão e umidificação. Estas configurações estão descritas aqui.













### Amostra do Submenu de conforto

**Nota:** Nem todas as configurações mostradas aqui serão exibidas no dispositivo. A exibição irá variar com base no modelo do dispositivo terapêutico e nas configurações do dispositivo.

Ícone	Texto	Descrição
	Umidificação	Esta configuração permite que você selecione o modo Umidificação que está sendo usado. Você pode escolher entre a umidificação Fixa ou Adaptiva (A). Se um tubo aquecido estiver acoplado ao dispositivo, o dispositivo trocará automaticamente para o Modo de Umidificação por tubo aquecido.  O modo Fixa aplica-se ao aquecimento constante na placa do aquecedor do umidificador. Sob certas condições e configurações, esse modo pode permitir que ocorra condensação no tubo. O modo Adaptiva adapta a temperatura da placa do aquecedor às condições ambientais locais, e é projetado para não permitir que ocorra condensação no tubo.
	Umidificador	Esta configuração permite que você escolha a configuração de umidade desejada para o umidificador: 0, 1, 2, 3, 4 ou 5.
	Temperatura do tubo	Esta configuração permite que você escolha a temperatura desejada para o tubo aquecido: 0, 1, 2, 3, 4 ou 5.

Ícone	Texto	Descrição
	SmartRamp	<p>Quando o modo SmartRamp está habilitado, a função de rampa do dispositivo terapêutico utiliza um algoritmo de titulação Automática durante o período de rampa. Permite aos pacientes permanecerem em pressões mais baixas durante o período de rampa, para melhorar sua adaptação à terapia.</p> <p>O modo SmartRamp funciona de forma diferente, dependendo do modo de terapia que o dispositivo está usando.</p> <p>*Em modo CPAP, o SmartRamp aplica o algoritmo Auto-CPAP durante o período de rampa. A pressão Início da rampa torna-se a pressão automática mínima durante o período de rampa. A pressão automática máxima durante a rampa é a pressão do CPAP.</p> <p>*Em modo Auto, o SmartRamp aplica o algoritmo Auto-CPAP durante o período de rampa. A pressão Início da rampa torna-se a pressão automática mínima durante o período de rampa. A pressão automática máxima durante a rampa é a Automática Mínima no modo Auto normal.</p> <p>*Em modo BiPAP ou Auto-BiPAP, o SmartRamp aplica uma versão modificada do algoritmo Auto-BiPAP durante o período de rampa. A pressão Início rampa torna-se a pressão EPAP mín, e é aplicada a Pressão mínima de suporte. A pressão IPAP máxima durante a rampa é a EPAP ou EPAP mín no modo BiPAP normal ou Auto-BiPAP.</p> <p>O período SmartRamp cessará em uma destas duas maneiras:</p> <ol style="list-style-type: none"> <li>1) Se a pressão SmartRamp atinge a pressão mínima do modo de terapia selecionado, então SmartRamp é encerrado, e o dispositivo continua a aplicar a terapia no modo de terapia selecionado.</li> <li>2) Se a pressão SmartRamp não atinge a pressão mínima do modo de terapia selecionado ao final Tempo da função Rampa, então a pressão é aumentada em uma taxa de aproximadamente 1 cm H<sub>2</sub>O por minuto. Uma vez que a pressão atinja a pressão mínima do modo de terapia selecionado, então o dispositivo continuará a aplicar a terapia para aquele modo.</li> </ol> <p>Se o modo SmartRamp não estiver habilitado, então o modo de rampa de pressão linear padrão está ativo.</p>
	Tempo da função Rampa	<p>Quando você ajusta o Tempo da função Rampa, o dispositivo aumenta a pressão terapêutica a partir do valor ajustado na tela Início da rampa para a configuração da pressão de terapia ao longo do tempo especificado aqui. Se a pressão de tratamento for ajustada para 4 cm H<sub>2</sub>O (a configuração mínima), essa tela não será exibida.</p> <p><b>Nota:</b> Dependendo do modo de terapia, a configuração de pressão de tratamento pode ser pressão CPAP, pressão Auto Mín, pressão EPAP ou pressão EPAP mín.</p> <p><b>Nota:</b> Se o Tempo da função Rampa for ajustado para 0, a início da rampa não será exibido.</p>
	Início da rampa	<p>Isso exibe a pressão inicial da rampa. Você pode aumentar ou diminuir a pressão inicial de rampa em incrementos de 0,5 cm H<sub>2</sub>O. Somente está disponível se o Tempo da função Rampa tiver sido ajustado para &gt;0 e a pressão terapêutica &gt;4 cm H<sub>2</sub>O.</p> <p><b>Nota:</b> Dependendo do modo de terapia, a configuração de pressão de tratamento pode ser pressão CPAP, pressão Auto Mín, pressão EPAP ou pressão EPAP mín.</p>

Ícone	Texto	Descrição
	Flex	Esta tela exibe a configuração do modo de conforto Flex. Dependendo do modelo do dispositivo terapêutico e do modo de terapia usado, você pode selecionar: C-Flex, C-Flex+, A-Flex ou Bi-Flex. Você também pode desativar essa configuração.
	Configuração Flex	Você pode modificar a Configuração Flex (1, 2 ou 3) nesta tela, se tiver habilitado o Flex. A configuração de “1” fornece uma pequena quantidade de alívio de pressão, com números mais altos proporcionando um alívio adicional.
	Bloqueio de Flex	Isso permite que você bloqueie a Configuração Flex se não quiser que o paciente altere-a.
	Tempo de elevação	O tempo de elevação é o tempo que leva para o dispositivo mudar de EPAP para IPAP. Esta tela permite que você ajuste o tempo de elevação para que possa determinar a configuração desejada. Somente está disponível se o Flex tiver sido desabilitado e o dispositivo estiver em modo Binível ou Binível automático. <ul style="list-style-type: none"> <li>• 0 (off) reduz o recurso Tempo de elevação para a configuração mínima (off = 150 msec).</li> <li>• 1 ajusta o Tempo de elevação para 1 (200 msec).</li> <li>• 2 ajusta o Tempo de elevação para 2 (300 msec).</li> <li>• 3 ajusta o Tempo de elevação para 3 (400 msec).</li> </ul>
	Bloquear do tempo de elevação	Isso permite que você bloqueie a configuração Tempo de elevação se não quiser que o paciente altere-a.
	Tipo de tubo	Esta configuração permite que você selecione o tubo com o diâmetro de tamanho correto que você está usando com o dispositivo. Você pode escolher (22) para o tubo Philips Respironics 22 mm, (15) para o tubo Philips Respironics 15 mm ou (12) para o tubo Philips Respironics 12 mm opcional. Ao utilizar o tubo aquecido, o dispositivo automaticamente mudará esta configuração para o tipo de tubo apropriado (15H).
	Bloqueio do tipo de tubo	Esse recurso permitirá bloquear a configuração Tipo de tubo para o tubo 12 mm, 15 mm ou 22 mm, se você não quiser que o paciente a altere.
	Tipo de máscara	Essa configuração permite que você selecione a configuração de resistência do Tipo de máscara adequada (também conhecido como controle de resistência do Sistema One) para sua máscara Philips Respironics. Esse recurso permite que o dispositivo ajuste o nível de compensação da pressão para que seja adequado à sua máscara. Consulte a embalagem da máscara para identificar a configuração de resistência para sua máscara. <b>Nota:</b> É importante usar a configuração de resistência adequada para o “Tipo de máscara” para garantir que a pressão adequada seja fornecida para o paciente.
	Bloqueio do tipo de máscara	Isso permite que você bloqueie a configuração de resistência do Tipo de máscara se não quiser que o paciente altere-a.
	Verificar o ajuste da máscara	Você pode habilitar ou desabilitar a configuração de Verificar o ajuste da máscara. Esse recurso permite que o paciente verifique o ajuste da máscara antes de iniciar a terapia. Isso é feito medindo-se a quantidade de vazamento no circuito do paciente.



## Configurações do dispositivo

A seleção desta tela levará você a um submenu onde é possível ajustar a maneira como o dispositivo exibe as informações. Estas configurações estão descritas aqui.

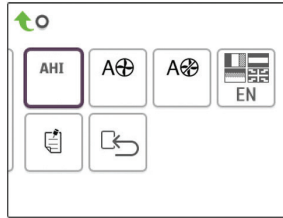

### Submenu do Dispositivo de amostra

**Nota:** Nem todas as configurações mostradas aqui serão exibidas no dispositivo. A exibição irá variar com base no modelo do dispositivo terapêutico e nas configurações do dispositivo.





Ícone	Texto	Descrição
<b>AHI</b>	Mostrar IAH/Adapt./RP	Você pode selecionar se o índice Apneia/Hipopneia, as médias de Ajuste da máscara e as médias da Cheyne-Stokes serão exibidas ou não nas telas de Info do Paciente.
<b>cmH<sub>2</sub>O</b>	Unidades de pressão	Se habilitado no dispositivo, você terá a opção de escolher as unidades de pressão que serão exibidas. Você pode escolher entre “cmH <sub>2</sub> O” ou “hPa”.
	Ligar automático	Você pode habilitar ou desabilitar este recurso se quiser que o dispositivo ligue automaticamente o fluxo de ar sempre que o paciente aplicar a interface (máscara) em suas vias aéreas.
	Desligar automático	Você pode habilitar ou desabilitar este recurso se quiser que o dispositivo desligue automaticamente o fluxo de ar sempre que o paciente remover a interface (máscara) de suas vias aéreas.
	Idioma	Esse recurso permite que você escolha o idioma de exibição na interface. Você pode escolher entre: Português BR (BR) ou Inglês (EN). Você também pode desativar o idioma (0), o que significa que o dispositivo somente irá exibir ícones na interface.
	Remover lembretes padrão	Essa configuração desliga os lembretes padrão do paciente que são habilitados no dispositivo terapêutico pela fábrica. <b>Nota:</b> Isso não desliga os lembretes adicionais que você pode ter ativado no Encore. As mensagens Encore devem ser apagadas ou modificadas no Encore.
	Reconfigurar dados	Use a função Reconfigurar dados para apagar os dados do paciente do dispositivo terapêutico, bem como de um cartão SD e modem (se instalados). Depois que você seleciona Reconfigurar dados o dispositivo exibe uma mensagem pedindo para você confirmar a redefinição. Clicar novamente para redefinir os dados no dispositivo. <b>Nota:</b> Reconfigurar dados reconfigura as Horas da turbina que são visíveis para o paciente, mas não redefine as Horas da máquina no menu do Provedor.



## Telas de informações

A seleção desta tela levará você a um submenu onde é possível ver as informações sobre a utilização do equipamento pelo paciente. Estas telas de informação estão descritas aqui.

**Nota:** Nem todas as telas mostradas aqui serão exibidas no dispositivo. A exibição irá variar com base no modelo do dispositivo terapêutico e nas configurações do dispositivo.

Ícone	Texto	Descrição
	Por telefone	Essa tela exibe o número de horas de terapia total para o dispositivo, as horas totais da turbina, o número total de dias usados quando as sessões foram maiores que quatro horas desde a última vez que o dispositivo foi redefinido. Esta tela também exibe um número de verificação de conformidade que você pode usar para validar que os dados fornecidos por você são aqueles apresentados nessa tela.
<b>Dias &gt; 4</b>	Dias mais que 4	Essa tela exibe um número acumulado de sessões terapêuticas do dispositivo que excederam quatro horas durante um período de um dia, sete dias e 30 dias.
	Horas de terapia	O dispositivo é capaz de reconhecer a diferença entre o tempo em que o paciente está realmente recebendo terapia e o tempo em que a turbina está apenas funcionando. Essa tela exibe a quantidade de tempo que o paciente está realmente recebendo a terapia no dispositivo durante o período de tempo do último dia. Também exibe a média da quantidade de tempo que o paciente está realmente recebendo a terapia em um período de tempo de sete dias e 30 dias (desde que o dispositivo tenha pelo menos sete ou 30 dias de dados, respectivamente). Se o dispositivo tiver apenas cinco dias de dados para usar no cálculo, o valor médio de cinco dias será visto na exibição de sete dias.
	Horas do dispositivo	Essa tela exibe o número de horas que a turbina esteve ativa durante a vida útil do dispositivo.
	Ajuste da máscara	Exibe o valor “100 - % grande vazamento”. Grande vazamento % é a porcentagem de tempo que o vazamento da máscara foi tão grande que não foi possível para o dispositivo identificar os eventos respiratórios com precisão estatística. Exibe o valor para o dia mais recente, bem como os valores para os últimos sete dias e 30 dias.
<b>AHI</b>	IAH	O dispositivo acumula índices de Apneia/Hipopneia (IAH) individuais para cada sessão em que o dispositivo foi usado pelo paciente. Essa tela exibe o valor IAH noturno para o período de tempo do último dia. Também exibe a média desses valores do IAH individuais de cada noite em um período de tempo de sete dias e 30 dias (desde que o dispositivo tenha pelo menos sete ou 30 dias de dados, respectivamente). Se o dispositivo tiver apenas cinco dias de dados para usar no cálculo, o valor médio de cinco dias será visto na exibição de sete dias.
<b>CSR</b>	Cheyne-Stokes	Durante qualquer noite determinada, o dispositivo reconhece a porcentagem de tempo em que o paciente estava apresentando respiração de Cheyne-Stokes. Essa tela exibe o valor noturno da respiração de Cheyne-Stokes para o período de tempo do último dia. Também exibe a média desses valores individuais de cada noite da respiração de Cheyne-Stokes em um período de tempo de sete dias e 30 dias (desde que o dispositivo tenha pelo menos sete ou 30 dias de dados, respectivamente). Se o dispositivo tiver apenas cinco dias de dados para usar no cálculo, o valor médio de cinco dias será visto na exibição de sete dias.



Ícone	Texto	Descrição
<b>90%</b>	Pressão a 90%	Durante qualquer noite determinada, o dispositivo reconhece a Pressão a 90% alcançada pelo Algoritmo Auto. Pressão a 90% é definida com a pressão na qual o dispositivo gasta 90% do tempo da sessão nela ou abaixo. Por exemplo, se o dispositivo detectou fluxo de ar por 10 horas, e nove horas foram gastas a 11 cm H <sub>2</sub> O ou menos e uma hora foi gasta acima de 11 cm H <sub>2</sub> O, então a Pressão a 90% seria 11 cm H <sub>2</sub> O. Essa tela exibe o valor noturno da Pressão a 90% para o período de tempo do último dia. Também exibe a média desses valores individuais de cada noite da Pressão a 90% em um período de tempo de sete dias e 30 dias (desde que o dispositivo tenha pelo menos sete ou 30 dias de dados, respectivamente). Se o dispositivo tiver apenas cinco dias de dados para usar no cálculo, o valor médio de cinco dias será visto na exibição de sete dias. Esta tela é exibida somente se o dispositivo estiver no modo de terapia Auto-CPAP.
<b>IPAP 90%</b>	Pressão a 90%	Exibe o valor de 90% da pressão de inspiração para o dia mais recente, bem como os valores médios para os últimos sete dias e 30 dias. Disponível no modelo Auto BiPAP.
<b>EPAP 90%</b>	Pressão a 90%	Exibe o valor de 90% da pressão de expiração para o dia mais recente, bem como os valores médios para os últimos sete dias e 30 dias. Disponível no modelo Auto BiPAP.



## Voltar ao Modo do paciente

Escolher esta tela fará você sair do modo Provedor e o dispositivo retornará para o modo Paciente. O modo Provedor também irá ficar ocioso após cinco minutos de inatividade e retorna automaticamente para o modo Paciente.

## Ferramenta de triagem do dispositivo de Verificação do desempenho

A ferramenta de solução de problemas Verificação do desempenho é um utilitário de autodiagnóstico incluído no dispositivo terapêutico. Isso permite que você faça uma avaliação rápida de um dispositivo terapêutico remotamente. Se um paciente entra em contato indicando que sua terapia não parece estar funcionando adequadamente, oriente-o a selecionar a Verificação do desempenho no menu Meu provedor do paciente. A verificação opera a turbina e analisa o dispositivo para detectar erros de operação. A tela então exibe se o dispositivo foi aprovado na verificação (exibe uma marca assinalada verde) ou se ele deve voltar para manutenção (exibe um X vermelho). Se um modem estiver instalado, a Verificação do desempenho irá automaticamente carregar um dashboard de solução de problemas para o software de manejo do paciente Encore Anywhere. Esse painel de controle fornece uma visão geral das principais configurações do dispositivo e estatísticas para ajudar a facilitar a solução de problemas por telefone. Se não houver um modem instalado no dispositivo terapêutico, você pode solicitar ao paciente, por telefone, para ler em voz alta os cinco códigos na tela de Verificação do desempenho. Você pode decodificar esses códigos no Encore Anywhere, EncorePro ou Encore Basic para preencher o painel de controle de solução de problemas.

## Modo Demonstração

O modo Demonstração permite demonstrar as diferentes configurações do dispositivo com o ventilador ligado para que o paciente possa sentir as alterações de pressão de acordo com as configurações do dispositivo alteradas. Para acessar o modo Demonstração, navegue até o menu Provedor e segure o botão Terapia por 5 segundos. O ventilador será ligado e o dispositivo exibirá o menu Demonstração, que permitirá escolher entre as seguintes configurações:

- Modo — As opções serão diferentes dependendo do modelo de dispositivo terapêutico que estiver usando. **Nota:** As funções A-Trial, Ez-Start e Opti-Start ficarão desabilitadas no modo Demonstração.
- Pressão — As opções serão diferentes dependendo do modo selecionado.
- Tipo Flex — As opções serão diferentes dependendo do modelo de dispositivo terapêutico que estiver usando.
- Configuração Flex — Altere a Configuração Flex para demonstrar quantidades diferentes de alívio de pressão. **Nota:** Desligar a função Flex em um dispositivo de binível habilitará a configuração de ajuste do tempo de aumento.

**Nota:** Entrar no menu Demonstração desabilitará a entrada em tempo ocioso após 5 minutos do modo Provedor.

Enquanto estiver no modo Demonstração, os dados de conformidade não serão registrados, pressionar Rampa não terá nenhum efeito, o umidificador operará com as configurações atuais (que não poderão ser ajustadas durante o modo Demonstração) e os ajustes de configuração não terão nenhum efeito sobre as configurações existentes de prescrição no menu Provedor. Para sair do modo Demonstração, aperte o botão Terapia. Você voltará ao menu Provedor completo.

## Definições de evento

O DreamStation monitora a respiração e detecta apneias e hipopneias.

Definição	de evento
Deteção de apneia por obstrução das vias aéreas apneia com vias aéreas livres	A apneia é detectada quando ocorre uma redução de 80% no fluxo de ar em relação ao valor basal por, pelo menos, 10 segundos ou se nenhum fluxo de ar for detectado por 10 segundos.  Durante a apneia, um ou mais pulsos de teste de pressão são fornecidos pelo dispositivo. O dispositivo avalia a resposta do paciente ao(s) pulso(s) de teste e avalia se ocorreu apneia enquanto o paciente tinha vias aéreas livres ou uma via aérea obstruída. As vias aéreas são classificadas como livres se o pulso do teste de pressão gera uma quantidade significativa de fluxo; caso contrário, a via é classificada como obstruída.
RERA Deteção	RERA (despertar relacionado ao esforço respiratório) é definido como um despertar do sono que ocorre após uma sequência de 10 segundos ou mais de respirações caracterizadas por aumento do esforço respiratório, mas que não preenchem os critérios de uma apneia ou hipopneia. Roncos, embora geralmente associados com essa condição, não precisam estar presentes. O algoritmo RERA monitora uma sequência de respirações que exibem uma redução sutil no fluxo de ar e uma limitação progressiva do fluxo. Se essa sequência de respiração for terminada por um súbito aumento no fluxo de ar juntamente com ausência de limitação do fluxo, e o evento não preencher as condições para uma apneia ou hipopneia, a condição é indicativa de RERA.
Cheyne-Stokes	Um padrão de respiração crescente e decrescente que se repete entre 30 e 100 segundos. O nadir do padrão respiratório é caracterizado por uma redução de pelo menos 40% no fluxo de ar a partir de um fluxo basal estabelecido. O padrão deve estar presente por vários minutos antes de poder ser identificado como respiração de Cheyne-Stokes.  Não são feitos ajustes em resposta à respiração de Cheyne-Stokes.
Deteção de limitações de fluxo	O dispositivo busca alterações relativas no pico, planicidade, circularidade ou forma (assimetria) da parte de inspiração do formato de onda do fluxo de ar. Tais alterações são observadas tanto por um curto período de tempo (grupos de 4 respirações) como por um longo período de tempo (vários minutos). As medições estatísticas são usadas para ajudar a minimizar a deteção de eventos falsos enquanto permite que o dispositivo seja sensível até mesmo a pequenas alterações.
Deteção de hipopneias	A hipopneia é detectada quando ocorre uma redução de, aproximadamente, 40% no fluxo de ar basal por, pelo menos, 10 segundos.
Deteção de ronco	O ronco vibratório é detectado quando uma frequência específica é detectada durante a parte de inspiração da respiração do paciente. O ronco vibratório é desativado a pressões superiores a 16 cm H <sub>2</sub> O.

## Limpeza para vários usuários

**Aviso:** Se o dispositivo estiver sendo utilizado por vários usuários, descarte e substitua o filtro antibacteriano toda vez que o dispositivo for utilizado em uma pessoa diferente.

**Aviso:** Nebulização e umidificação podem aumentar a resistência dos filtros do sistema de respiração e o operador deve monitorar o filtro do sistema de respiração frequentemente procurando detectar aumento da resistência ou bloqueios, para garantir o fornecimento da pressão terapêutica.

**Nota:** Ao utilizar o dispositivo em vários usuários, é recomendado o uso da opção “Reconfigurar dados” antes de cada novo usuário. Consulte o Reconfigurar dados no item Configurações do dispositivo deste manual, para obter informações adicionais.

Se o dispositivo estiver sendo utilizado por vários usuários, execute os seguintes passos para limpar o dispositivo antes de utilizá-lo em um novo paciente.

1. Antes da limpeza, desconecte o dispositivo. Remova também o filtro de pólen azul e o filtro ultrafino azul-claro descartável (se estiver usando).
2. Limpe apenas o exterior do dispositivo. Utilize um pano com um dos seguintes agentes de limpeza para limpar o exterior do dispositivo:
  - Detergente neutro
  - Álcool isopropílico 70%
  - Lenços DisCide
  - Solução alvejante com cloro 10%
3. Deixe o dispositivo secar completamente antes de ligar o cabo de alimentação e reinserir o(s) filtro(s).

**Nota:** Consulte o manual do usuário do Umidificador aquecido DreamStation para limpar o umidificador com vários usuários.

## Verificação da pressão

**AVISO:** Se o dispositivo não funcionar com as especificações declaradas, envie para assistência técnica em um estabelecimento aprovado pela Philips Respironics.

Se parte do procedimento de configuração do paciente se destinar à verificação da pressão real com um manômetro, utilize as seguintes instruções para se certificar de que o dispositivo está funcionando corretamente. Serão necessários os seguintes equipamentos para a verificação da pressão:

- Kit de calibragem da pressão da Philips Respironics

*O kit inclui:*

- Philips Respironics Whisper Swivel II (1)
- Conjunto final de enriquecimento de O<sub>2</sub> da Philips Respironics (2)
- Tampa da extremidade fechada (3)
- Tubo flexível da Philips Respironics (4)
- Tubo de pressão (5)
- Manômetro digital da Philips Respironics (6) ou equivalente

*Especificações Mínimas:*

0 - 25 cm H<sub>2</sub>O (ou melhor)

Precisão de  $\pm 0,3$  cm H<sub>2</sub>O

Resolução de  $\pm 0,1$  cm H<sub>2</sub>O

- Filtro de pólen azul (não mostrado)

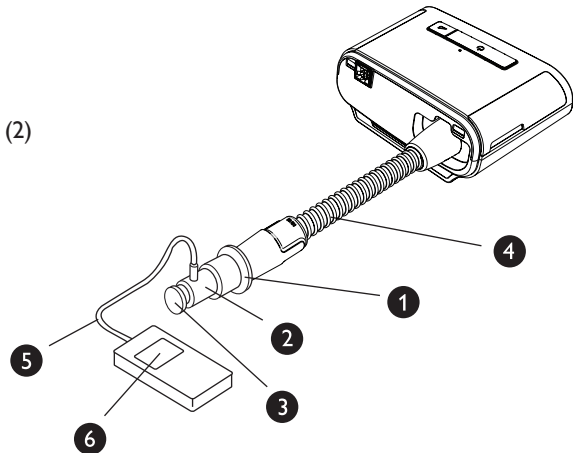

### Para calibrar a pressão, execute as seguintes etapas:

1. Instale o filtro de pólen azul no dispositivo.
2. Com o dispositivo desconectado da tomada, conecte o sistema conforme ilustrado no diagrama.
3. Ligue o manômetro. Se não mostrar uma leitura igual a zero, ajuste o manômetro de modo que fique calibrado. Se o manômetro tiver configurações variáveis para diferentes dispositivos, configure-o com cm H<sub>2</sub>O.
4. Ligue o dispositivo à fonte de alimentação; em seguida, coloque o dispositivo no modo do provedor de atendimento.
5. Ajuste os parâmetros da terapia de acordo com os dados específicos do paciente.
6. Ajuste o dispositivo ao valor de pressão específico para o paciente.
7. Verifique se a configuração da pressão corresponde à pressão exibida no manômetro. Se a configuração de pressão não for compatível com o valor medido para o dispositivo, entre em contato com a Philips Respironics ou um centro de assistência técnica autorizado para que o problema seja resolvido.
8. Configure os parâmetros restantes e saia do modo de Provedor. A unidade está pronta para ser utilizada no paciente.

## Criptografia de dados

Uma pequena parte do firmware que realiza criptografia de dados no dispositivo DreamStation está sendo usada com as licenças do Apache 2.0 e do Mozilla 2.0. Essas licenças estão disponíveis em: [www.apache.org/licenses/LICENSE-2.0](http://www.apache.org/licenses/LICENSE-2.0) e <https://www.mozilla.org/en-US/MPL/2.0/>

# Configurações do Dispositivo terapêutico DreamStation

	DreamStation CPAP	DreamStation CPAP Pro	DreamStation Auto CPAP	DreamStation BiPAP Pro	DreamStation Auto BiPAP
<b>Modos</b>	CPAP fixo	CPAP fixo	CPAP fixo Auto-CPAP	CPAP fixo BiPAP fixo	CPAP fixo BiPAP fixo Auto-BiPAP
<b>Componentes</b>	n/a	EZ-Start	EZ-Start Opti-Start	EZ-Start	EZ-Start
<b>Faixa de variação da pressão</b>	4 e 20 cm H <sub>2</sub> O	4 e 20 cm H <sub>2</sub> O	4 e 20 cm H <sub>2</sub> O	4 e 25 cm H <sub>2</sub> O	4 e 25 cm H <sub>2</sub> O
<b>Conforto Flex</b>	C-Flex	C-Flex C-Flex+	C-Flex C-Flex+ A-Flex	C-Flex C-Flex+ Bi-Flex	C-Flex C-Flex+ Bi-Flex
<b>Modos de umidificação (3)</b>	Fixo Adaptativo Tubo aquecido	Fixo Adaptativo Tubo aquecido	Fixo Adaptativo Tubo aquecido	Fixo Adaptativo Tubo aquecido	Fixo Adaptativo Tubo aquecido
<b>Controle de resistência do tipo de máscara</b>	Padrão	Padrão	Padrão	Padrão	Padrão
<b>Rampa (5 - 45 minutos)</b>	Rampa SmartRamp	Rampa SmartRamp	Rampa SmartRamp	Rampa SmartRamp	Rampa SmartRamp
<b>Compensação de altitude</b>	Automático	Automático	Automático	Automático	Automático
<b>Detecção avançada de evento</b>	n/a	Padrão	Padrão	Padrão	Padrão
<b>Formas de onda do fluxo</b>	n/a	Padrão	Padrão	Padrão	Padrão
<b>Compatibilidade do modem</b>	Padrão (Modem Celular opcional ou acessório Wi-Fi)	Padrão (Modem Celular opcional ou acessório Wi-Fi)	Padrão (Modem Celular opcional ou acessório Wi-Fi)	Padrão (Modem Celular opcional ou acessório Wi-Fi)	Padrão (Modem Celular opcional ou acessório Wi-Fi)
<b>Conectividade Bluetooth embutida</b>	Padrão	Padrão	Padrão	Padrão	Padrão
<b>Compatibilidade do DreamMapper</b>	Padrão (por aplicativo móvel ou internet)	Padrão (por aplicativo móvel ou internet)	Padrão (por aplicativo móvel ou internet)	Padrão (por aplicativo móvel ou internet)	Padrão (por aplicativo móvel ou internet)
<b>Compatibilidade da oximetria</b>	Padrão (acessórios opcionais de oximetria)	Padrão (acessórios opcionais de oximetria)	Padrão (acessórios opcionais de oximetria)	Padrão (acessórios opcionais de oximetria)	Padrão (acessórios opcionais de oximetria)
<b>Verificar o ajuste da máscara</b>	Padrão	Padrão	Padrão	Padrão	Padrão
<b>Verificação do desempenho</b>	Padrão	Padrão	Padrão	Padrão	Padrão